

M&B SIG

MOBILIDADE E SINALIZAÇÃO

VULKAN
MB-27

SIRENES INDUSTRIAIS



SIRENE INDUSTRIAL MB-27

A sirene MB-27 foi desenvolvida para aplicações diversas, com potência de 50 watts RMS, baixíssima distorção harmônica e conjunto sonofletores sintonizados de alta eficiência em decibéis, de forma robusta em seu conceito elétrico e mecânico. Gabinete confeccionado em estrutura de aço carbono e alumínio, acabamento em pintura eletrostática a pó e conjunto sonofletor produzido em plástico de engenharia ABS.

São indicadas para as mais variadas aplicações, que vão de Plantas Industriais, como: Adequações de alerta em relógios de ponto, Alarmes de incêndio, Evacuações de áreas, Indicativo sonoro de pontes rolantes, Quartéis de Bombeiros, Aplicações Militares diversas, Pedreiras, Terminais marítimos, Canteiros de Obras, Escolas, Praças de Pedágios, Aeroportos, Aplicações Metro Ferroviárias, Agências Bancárias, Presídios, e/ou projetos pontuais, que vão de atuação em áreas de risco ao simples controle de caixa d'água, entre outros. Podendo ser acionado remotamente via CLP's, Botoeiras, Quadros sinóticos, Centrais de Alarmes, etc. (ou acionamento em alimentação direta na versão standard).

ALIMENTAÇÃO

TENSÃO CONTÍNUA
12VCC a 24VCC

TENSÃO ALTERNADA
Bivolt (127 / 220V)
Automático

PRESSÃO SONORA:
119 dB

Em conformidade
com a norma:

ABNT NBR
IEC
60529



TIPOS DE TONS

MONOTONAL

WAIL: F=700 à 1600 Hz (12 ciclos/min.)
YELP: F=700 à 1600 Hz (180 ciclos/min.)
HI-LO: F=650 à 750 Hz (60 ciclos/min.)
HYPER YELP: F=650 à 750 Hz (60 ciclos/min.)
Contínuo: F=1100Hz

BITONAL - OPÇÕES COMBINADAS

WAIL: (12 ciclos/min.) + YELP: (180 ciclos/min.)
WAIL: (12 ciclos/min.) + Contínuo
YELP: (180 ciclos/min.) + Contínuo

CÓDIGO	SOM	ALIMENTAÇÃO	CONSUMO	PESO	PRESSÃO SONORA	TEMP. DE TRABALHO
MB-27	WAIL 700 a 1600Hz 12 Ciclos/Min	12 - 24 Vcc	4,5A@12Vcc	2,75 Kg	119 dB@1m	-30°C à +65°C
MB-27		85 - 240 Vac	0,4A@127Vac	2,82 Kg		

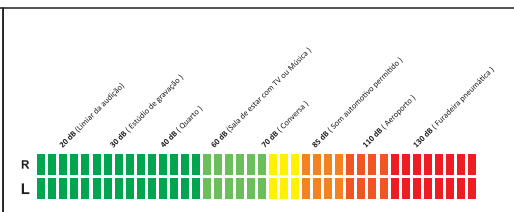
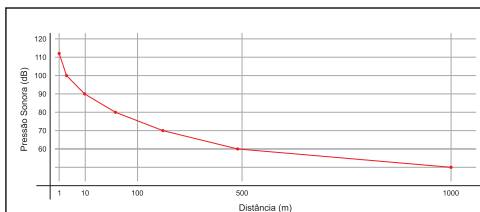

SELEÇÃO:
Contato seco ou jumpers

WAIL

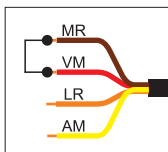

YELP

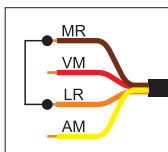

Contínuo

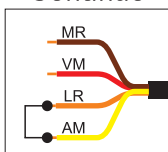

Bitonal

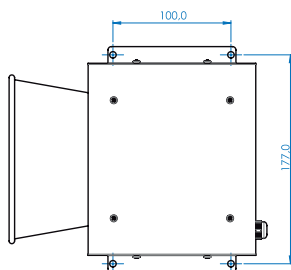
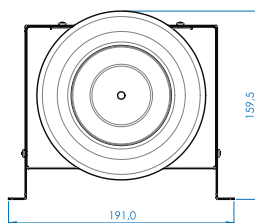
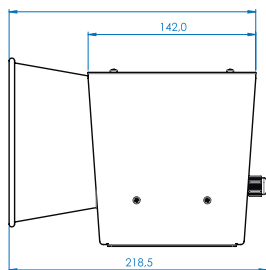
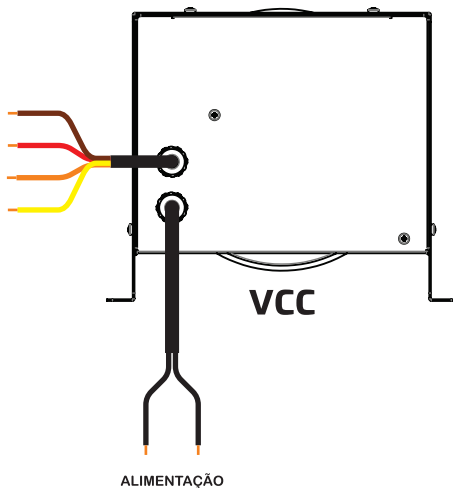

TERMO DE GARANTIA

A garantia deste equipamento cobre somente contra defeitos de funcionamento e seus componentes descritos nas condições NORMAIS de uso, de acordo com as instruções de instalação e montagem, contidas neste manual.

Essa garantia ficará automaticamente cancelada nas seguintes condições:

- Revisões e manutenções periódicas não forem realizadas;
- O equipamento não for usado adequadamente (sobrecargas, acidentes, etc.)
- O equipamento for utilizado para outros fins ou instalado de modo diferente do indicado pelo fabricante;
- Se sofrer reparos por oficinas não autorizadas pela MOBISIG;
- Caso o equipamento tenha suas características mecânicas, elétricas ou eletrônicas alteradas sem previa autorização da MOBISIG;
- O prazo de validade estiver expirado.

PERÍODO DE VIGÊNCIA DA GARANTIA:

Um ano, a partir da data de emissão da nota fiscal

ATENÇÃO

O uso de um equipamento de advertência sonora ou visual, não assegura que as pessoas observarão ou reagirão ao sinal de advertência em caso de uma emergência, devendo ser levado em consideração que tanto o operador, quanto o receptor do sinal estarão sob pressão psicológica causada pela própria emergência em si.

Equipamentos de advertência só podem ser utilizados por pessoas autorizadas.

É de responsabilidade do usuário proceder de forma segura quanto ao uso do equipamento, entender e obedecer todas as leis relativas aos dispositivos de advertência, devendo se informar sobre leis municipais, estaduais e federais aplicáveis.

A **MOBISIG** não assume nenhuma obrigação por qualquer perda ou dano resultante do uso deste equipamento.

O bom funcionamento deste equipamento depende de sua correta instalação.

Leia e siga as instruções contidas neste manual antes de instalar ou usar este equipamento. Em caso de dúvidas, consultar nosso Pós-Vendas.

